

メタライト・MCM

METALITE・MCM

METAL COMPOSITE PANEL

เหล็กคอมโพสิตลายไม้ ทนทานแรงกระแทก สวยเหมือนไม้จริง



METALITE MCM คือ แผ่นคอมโพสิตทำจากแผ่นเหล็กเคลือบกัลวาไนซ์ ประกอบด้วยแผ่นเหล็กไม่เป็นสนิม ประกบกันด้านบนและด้านล่าง ไม้กลางเป็น LDPE หรือ วัสดุป้องกันการลามไฟ FR-Core มีความแข็งแรงสูง น้ำหนักเบา ทำให้สะดวกต่อการติดตั้ง

### รายละเอียดสินค้า

- |                    |                                     |                |                            |
|--------------------|-------------------------------------|----------------|----------------------------|
| ○ ความกว้างของแผ่น | 1,220 mm.                           | ○ ไม้กลาง      | LDPE หรือ FR Core          |
| ○ ความยาวของแผ่น   | 2,700 mm.                           | ○ การเคลือบผิว | VCM ( Vinyl Coated Metal ) |
| ○ ความหนาของแผ่น   | 3.00 mm.                            | ○ สี           | ลายไม้                     |
| ○ ความหนาของเหล็ก  | Galvanized Steel แต่ละด้าน 0.30 mm. |                |                            |

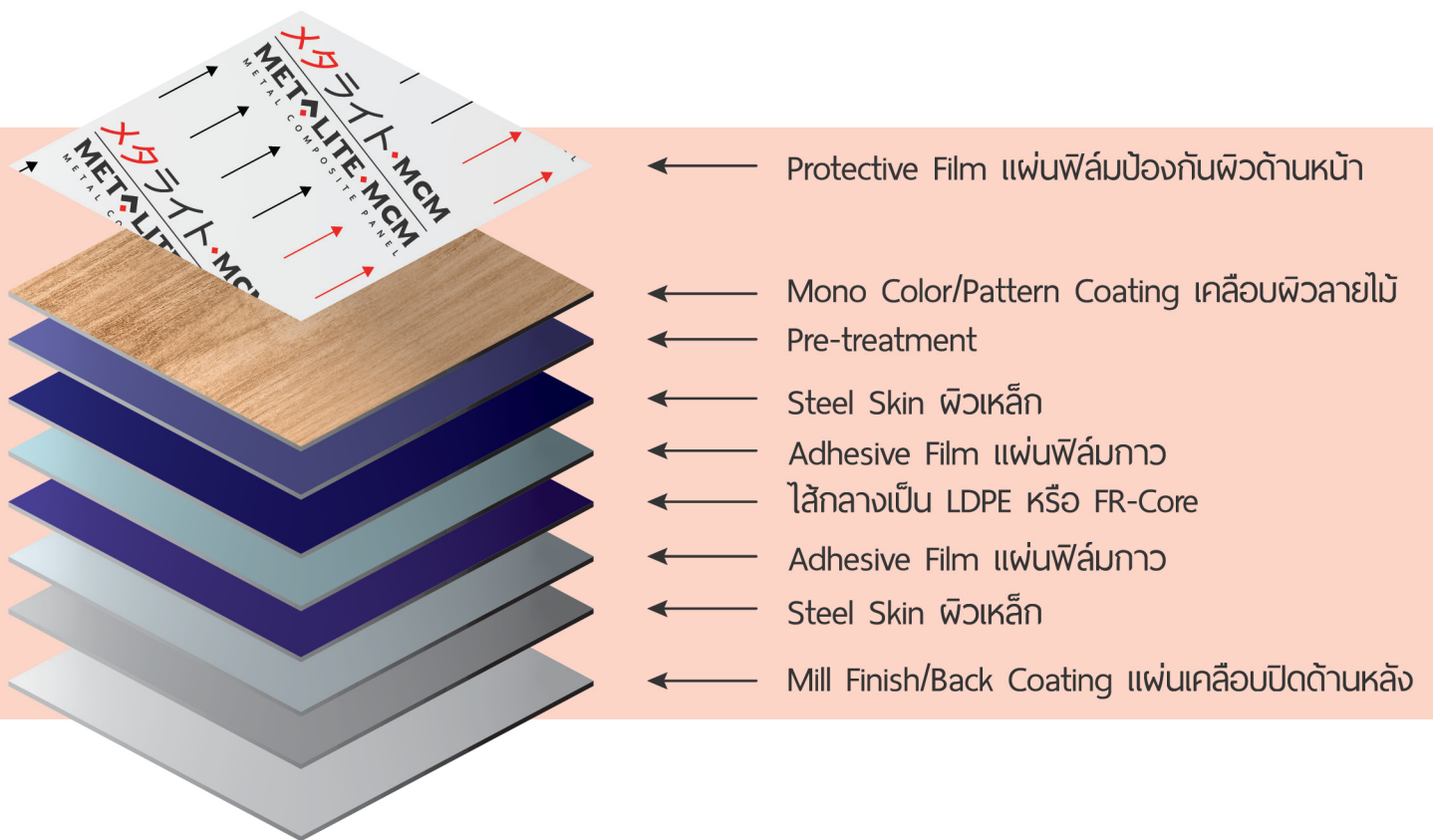

### จุดเด่นสินค้า

- วัสดุเป็นแผ่นเหล็กกล้า เคลือบ Galvanized ไม้เป็นสนิม
- ไม้กลางเป็น LDPE หรือ FR-Core
- แข็งแรง น้ำหนักเบากว่าเมื่อเทียบกับแผ่นเหล็กตัน
- เคลือบผิวลายไม้ด้วย VCM ( Vinyl Coated Metal ) ทนต่อการขีดข่วน มีอายุการใช้งานที่ยาวนาน
- เจดสีเป็นลายไม้ สัมผัสเหมือนไม้จริง
- ติดตั้งง่าย น้ำหนักเบา
- ลดระดับความร้อนและเก็บเสียงภายในอาคาร

# วิธีการติดตั้ง

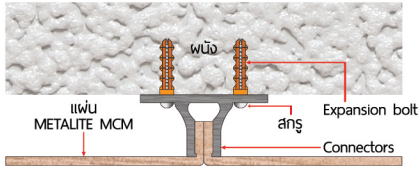

ต่อแบบชนชิด

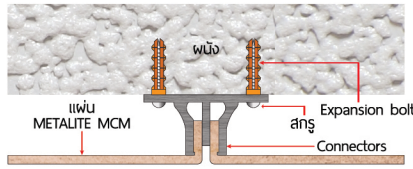

ต่อแบบเว้นร่อง



ตัวต่อแบบปิดขอบซ้ายและขวา

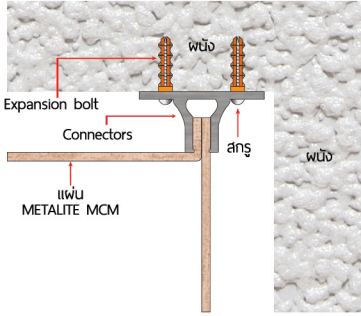

เข้ามุมในแบบชนชิด

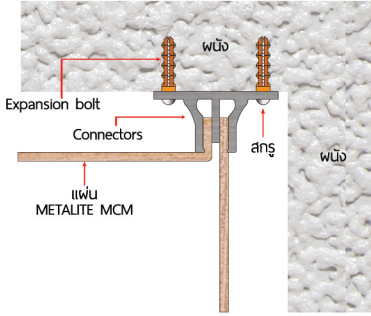

เข้ามุมในแบบเว้นร่อง

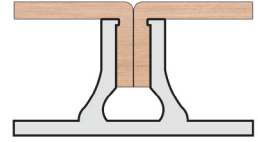

ตัวต่อแบบชนชิด

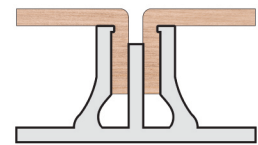

ตัวต่อแบบเว้นร่อง

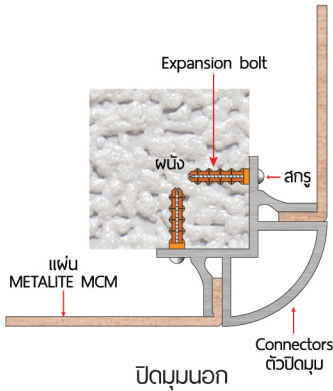

ปิดมุมนอก

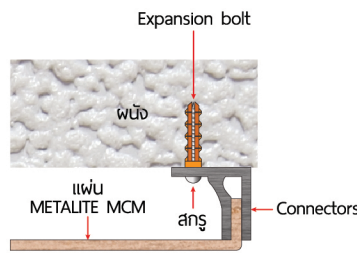

ปิดขอบริม

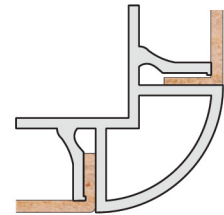

ตัวต่อมุม

Connectors

## SUB-FRAME

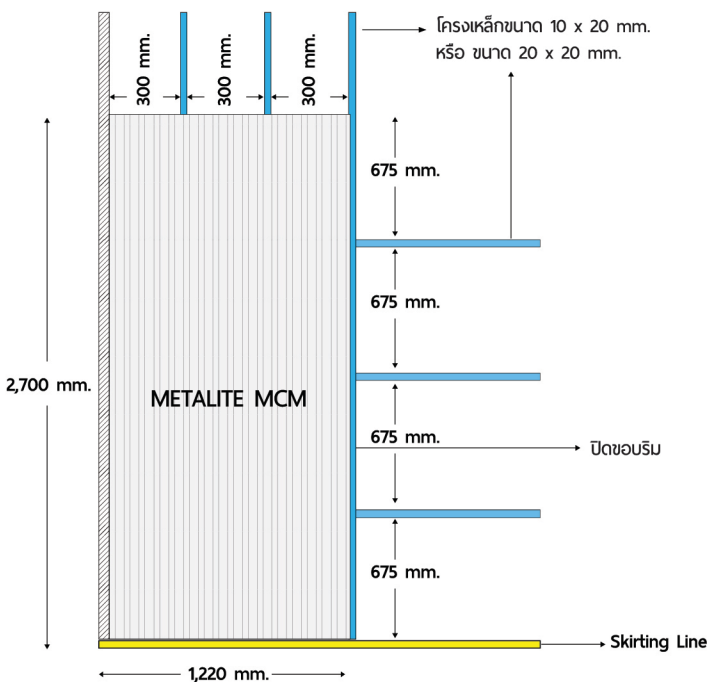

รูปด้านหน้า

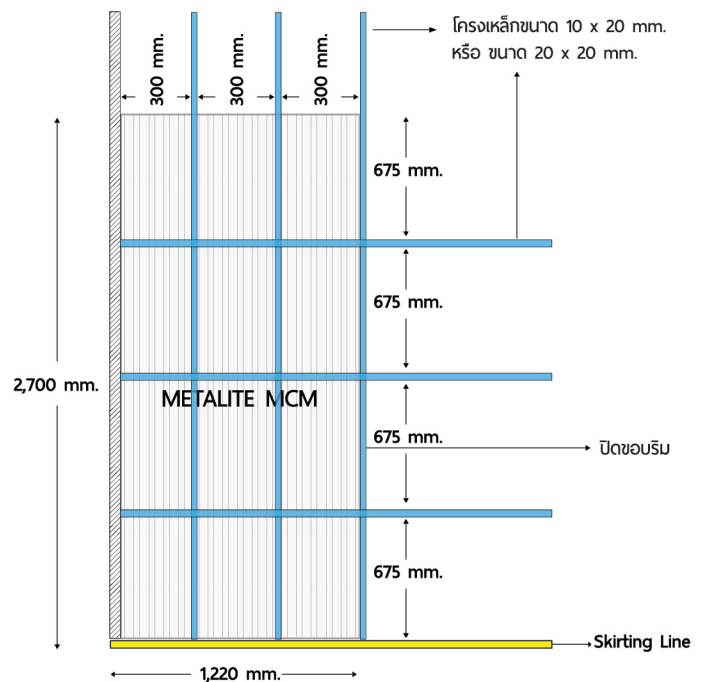

รูปด้านหลัง

# การทำงานกับแผ่น การตัดและเซาะร่อง

## การตัดแผ่น



เลื่อยวงเดือน

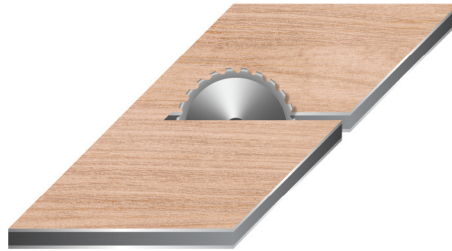

## วิธีการเซาะร่องแผ่น



เครื่อง Router

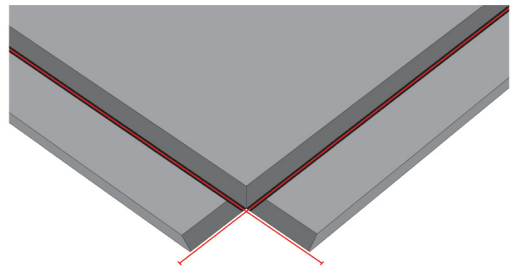

ศูนย์กลางของร่องอยู่ห่างจากขอบแผ่น 20 mm.

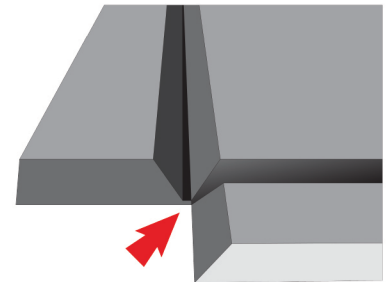
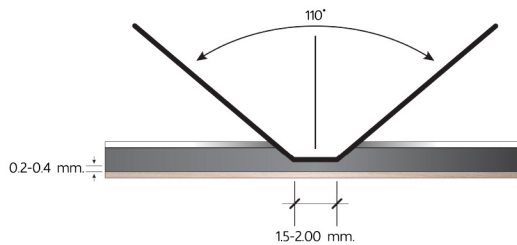
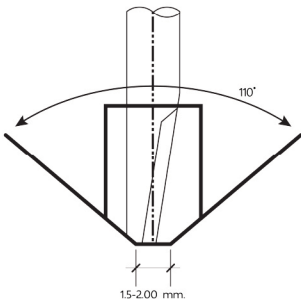

ความกว้างด้านล่างของร่องรูป V ประมาณ 150 ถึง 200 mm.

## การติดแผ่น

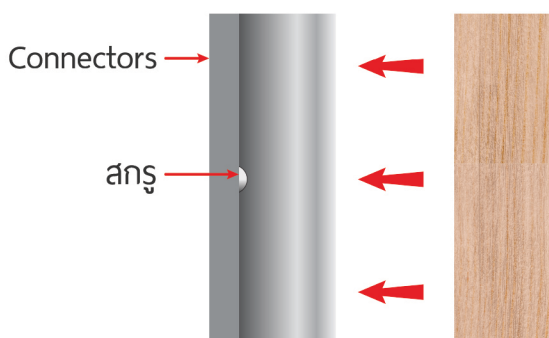

แผ่น METALITE MCM

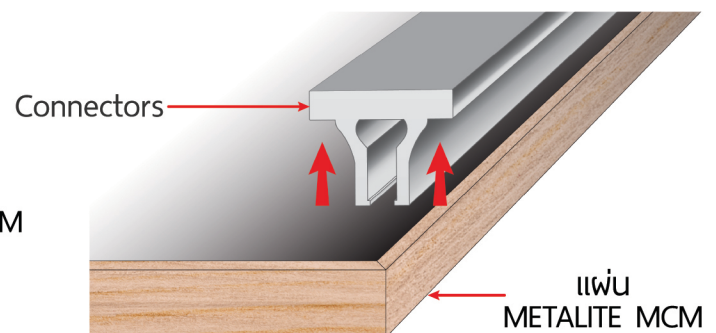

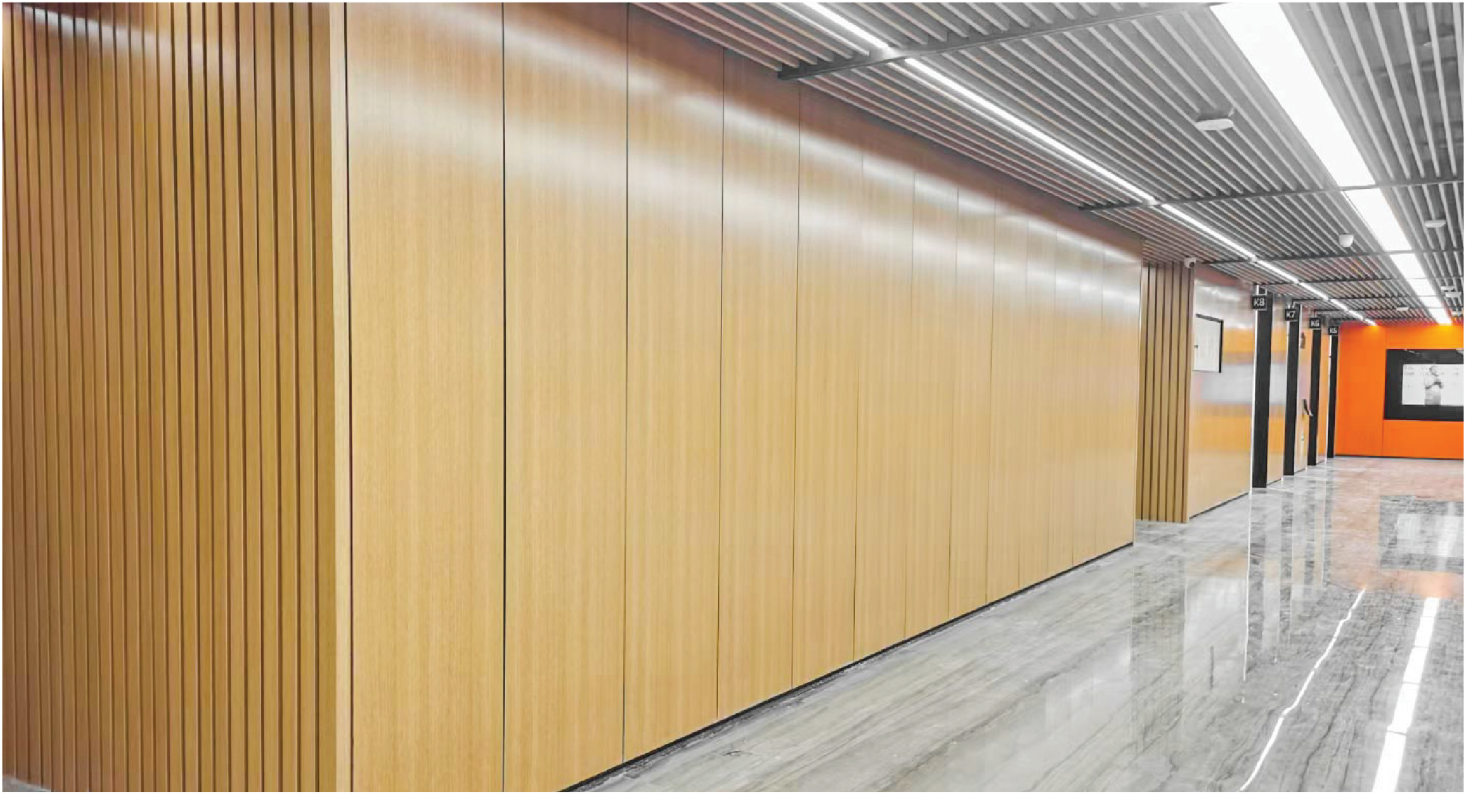

วัสดุตกแต่งภายใน MCM มีความแข็งแรงทนรอยขีดข่วน สถานที่ที่เหมาะสมกับการติดตั้ง อาทิ เช่น โรงแรม โรงพยาบาล ชานชาลาระบบขนส่งมวลชน สถานีรถไฟฯ ไซ้รุม ธนาคาร และห้างสรรพสินค้า เป็นต้น

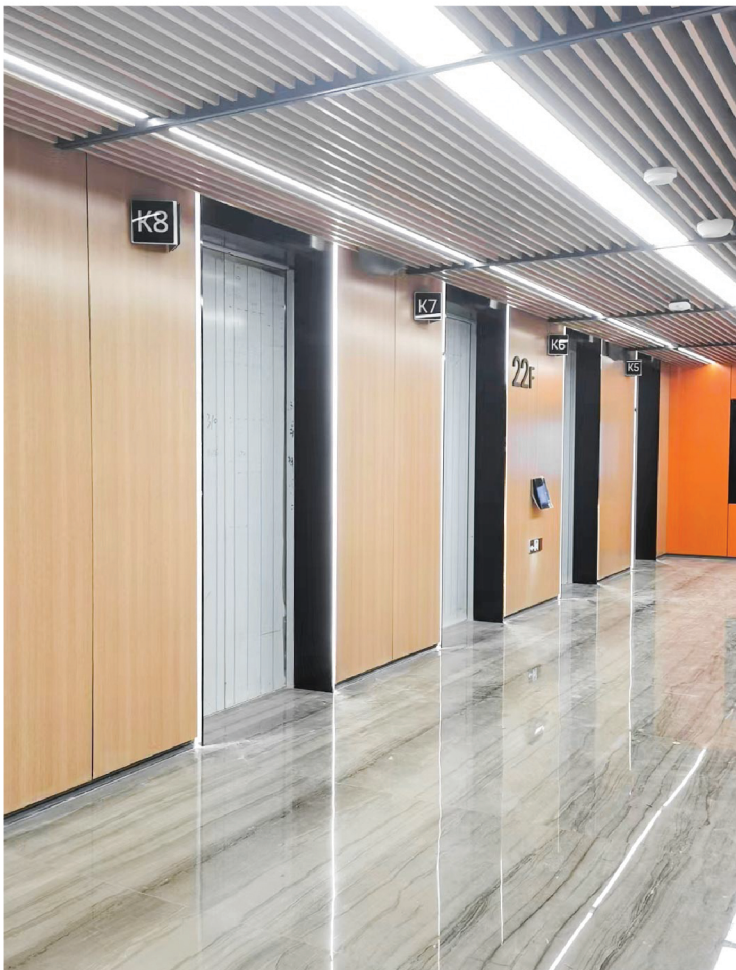



แผ่น MCM มีความแข็งแรงทนการขีดข่วน และรับแรงกระแทกได้ดี จึงเหมาะกับการตกแต่งภายในอาคาร  
ที่ต้องการความสวยงาม



## คุณสมบัติ



ติดตั้งง่าย



ทนต่อการขีดข่วน



ไม่ลามไฟ



ทำความสะอาดง่าย



น้ำหนักเบา



อายุการใช้งานที่ยาวนาน



ไม่เป็นสนิม

## Color Chart



MCM-01 เมเปิ้ล



MCM-02 สักทอง

( ตัวอย่างเฉดสี เป็นเพียงตัวอย่างที่ใกล้เคียงสีจริงเท่านั้น )

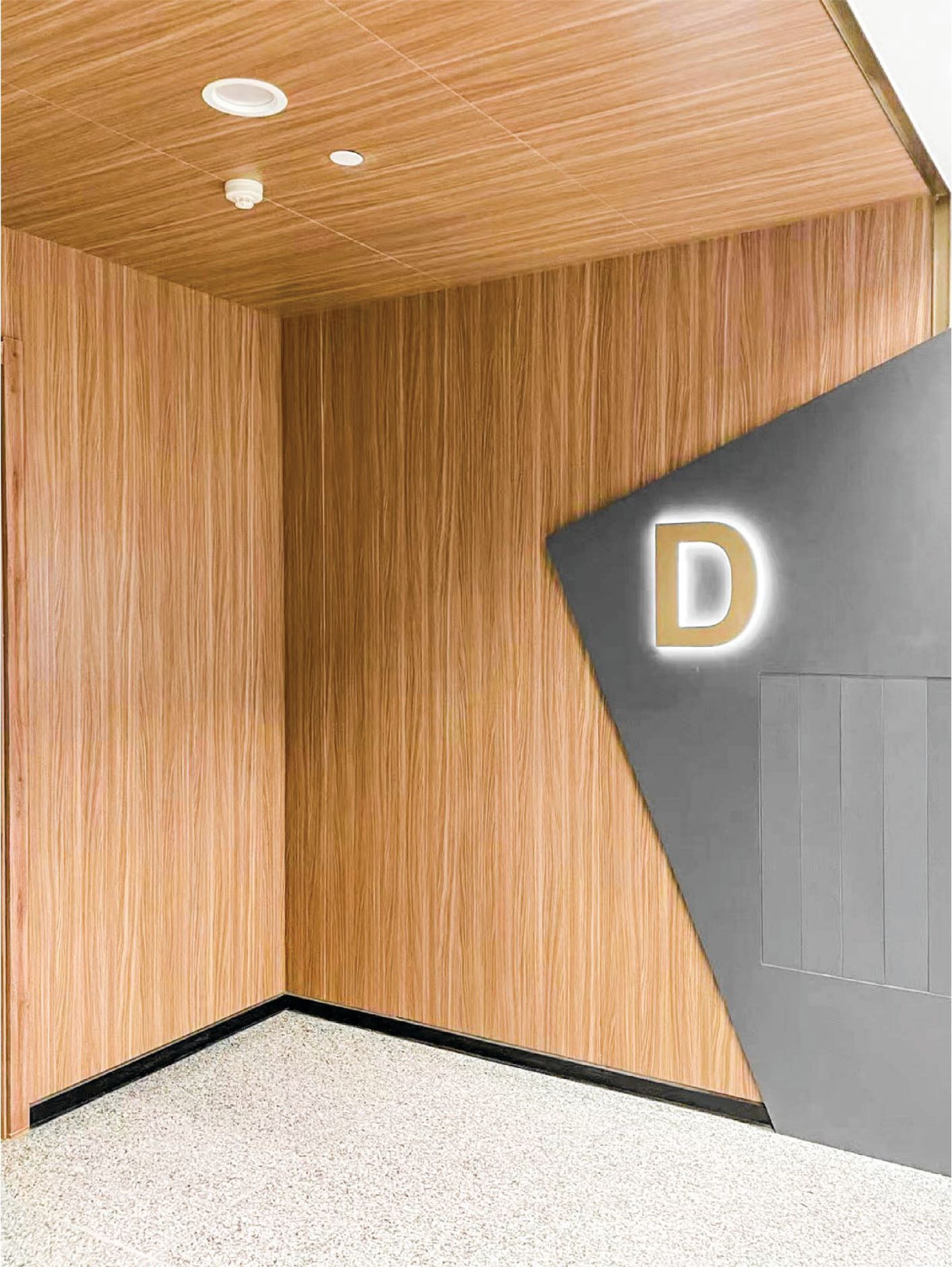

**Thanakoon**  
International Co., Ltd.

บริษัท ธนาคุณอินเตอร์เนชั่นแนล จำกัด

เลขที่ 71 ซ.บรมราชชนนี 73 ถนนบรมราชชนนี  
แขวงจิมพลี เขตตลิ่งชัน กรุงเทพมหานคร 10170

โทร. 02-887-6006

[www.thanakoon.com](http://www.thanakoon.com)